

平成28年度 第67回 奈良県高等学校バドミントン新人大会 (個人の部)

日時：平成29年1月21・22・28日

場所：田原本町中央体育館・大和郡山市総合多目的体育館・奈良市中央体育館

【男子ダブルス】

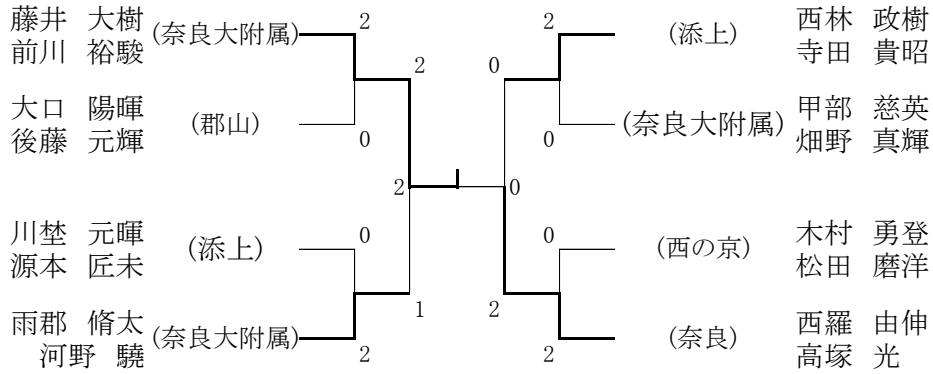

【女子ダブルス】

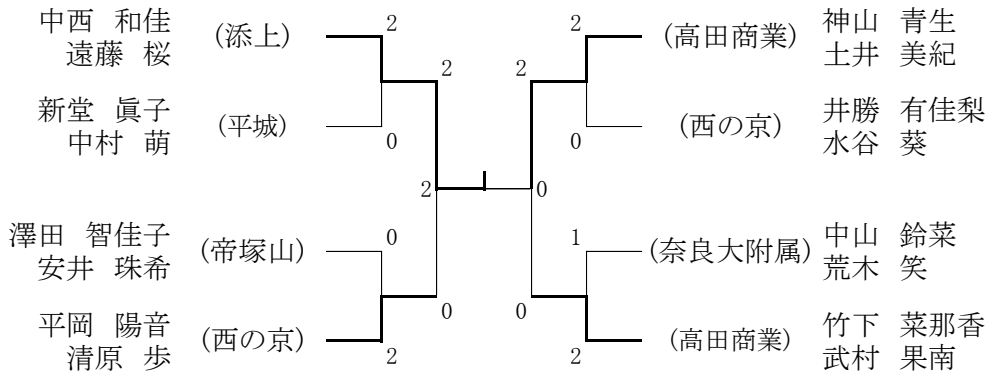

【男子シングルス】

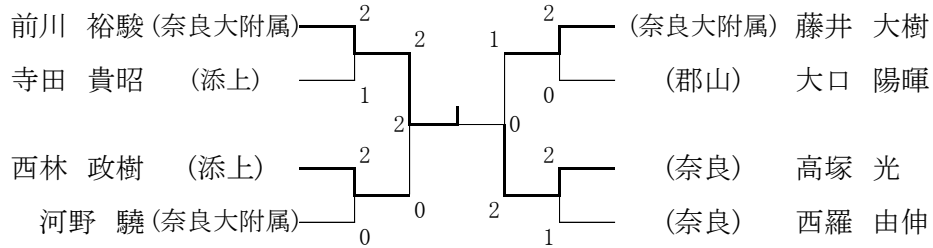

【女子シングルス】

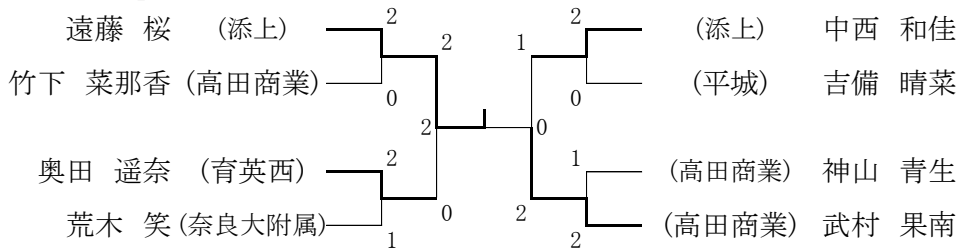

平成28年度 第67回 奈良県高等学校バドミントン新人大会 (個人の部)

平成28年度 第67回 奈良県高等学校バドミントン新人大会 (個人の部)

日時：平成29年1月21・22・28日

日時：平成29年1月21・22・28日

場所：田原本町中央体育館・大和郡山市総合多目的体育館・奈良市中央体育館

場所：田原本町中央体育館・大和郡山市総合多目的体育館・奈良市中央体育館

《男子シングルス》

《女子シングルス》

《男子ダブルス》

《女子ダブルス》

六回戦 BS267	前川 裕駿 (奈良大附属)	2	21 - 14 21 - 9 -	0	松本 直之 (高田)	六回戦 GS247	遠藤 桜 (添上)	2	21 - 14 21 - 7 -	0	新堂 眞子 (平城)	五回戦 BD117	藤井 大樹 前川 裕駿 (奈良大附属)	2	21 - 7 21 - 4 -	0	増井 諒人 松本 直之 (高田)	四回戦 GD111	中西 和佳 遠藤 桜 (添上)	2	21 - 16 21 - 11 -	0	奥村 菜々子 矢野 さくら (平城)
BS268	寺田 貴昭 (添上)	2	21 - 19 21 - 16 -	0	雨郡 脩太 (奈良大附属)	GS248	竹下 菜那香 (高田商業)	2	21 - 15 21 - 18 -	0	平岡 陽音 (西の京)	BD118	大口 陽暉 後藤 元輝 (郡山)	2	21 - 11 21 - 10 -	0	間嶋 一生 宮岡 祐母 (磯城野)	GD112	新堂 眞子 中村 萌 (平城)	2	21 - 9 21 - 18 -	0	西田 愛望 恵比須 妃和李 (橿原)
BS269	西林 政樹 (添上)	2	21 - 9 21 - 15 -	0	石井 颯馬 (奈良大附属)	GS249	奥田 遥奈 (育英西)	2	23 - 21 25 - 23 -	0	清原 歩 (西の京)	BD119	川埜 元暉 源本 匠未 (添上)	2	21 - 17 17 - 21 21 - 9	1	小高 智哉 深作 海斗 (一条)	GD113	澤田 智佳子 安井 珠希 (帝塚山)	2	21 - 18 21 - 19 -	0	奥田 遥奈 石塚 日奈子 (育英西)
BS270	河野 颯 (奈良大附属)	2	19 - 21 21 - 18 22 - 20	1	木村 勇登 (西の京)	GS250	荒木 笑 (奈良大附属)	2	21 - 13 21 - 11 -	0	平田 彩夏 (添上)	BD120	雨郡 脩太 河野 颯 (奈良大附属)	2	21 - 12 21 - 8 -	0	新澤 英毅 杉本 恭一朗 (奈良大学園)	GD114	平岡 陽音 清原 歩 (西の京)	2	21 - 12 21 - 9 -	0	今西 日菜子 齋田 眸 (高田商業)
BS271	藤井 大樹 (奈良大附属)	2	21 - 10 21 - 10 -	0	野山 新大 (添上)	GS251	中西 和佳 (添上)	2	21 - 14 13 - 21 21 - 17	1	土井 美紀 (高田商業)	BD121	西林 政樹 寺田 貴昭 (添上)	2	21 - 12 21 - 5 -	0	古谷 享一 福島 匡宏 (奈良)	GD115	神山 青生 土井 美紀 (高田商業)	2	21 - 12 21 - 12 -	0	石橋 珠希 白石 紗蘭 (一条)
BS272	大口 陽暉 (郡山)	2	21 - 23 21 - 16 21 - 8	1	川埜 元暉 (添上)	GS252	吉備 晴菜 (平城)	2	21 - 6 21 - 16 -	0	網田 茜 (高田商業)	BD122	甲部 慈英 畑野 真輝 (奈良大附属)	2	21 - 13 21 - 12 -	0	三根 淳史 寺田 大悟 (奈良朱雀)	GD116	井勝 有佳梨 水谷 葵 (西の京)	2	21 - 9 21 - 15 -	0	稲本 智世 光永 陽香 (平城)
BS273	高塚 光 (奈良)	2	21 - 4 21 - 10 -	0	坂井 祐斗 (奈良大附属)	GS253	神山 青生 (高田商業)	2	21 - 12 21 - 14 -	0	山根 美紗生 (奈良)	BD123	木村 勇登 松田 磨洋 (西の京)	2	26 - 24 21 - 18 -	0	弘田 凌介 岡島 賢吾 (一条)	GD117	中山 鈴菜 荒木 笑 (奈良大附属)	2	24 - 22 21 - 8 -	0	倉田 亜美 斎道 有紀 (磯城野)
BS274	西羅 由伸 (奈良)	2	21 - 17 21 - 11 -	0	畑野 真輝 (奈良大附属)	GS254	武村 果南 (高田商業)	2	21 - 9 21 - 6 -	0	針本 梨奈 (添上)	BD124	西羅 由伸 高塚 光 (奈良)	2	21 - 15 21 - 12 -	0	石井 颯馬 畑 佳佑 (奈良大附属)	GD118	竹下 菜那香 武村 果南 (高田商業)	2	21 - 13 21 - 13 -	0	山根 美紗生 川本 真由香 (奈良)
準々決勝 BS275	前川 裕駿 (奈良大附属)	2	21 - 11 21 - 17 -	0	寺田 貴昭 (添上)	準々決勝 GS255	遠藤 桜 (添上)	2	21 - 8 21 - 13 -	0	竹下 菜那香 (高田商業)	準々決勝 BD125	藤井 大樹 前川 裕駿 (奈良大附属)	2	21 - 11 21 - 10 -	0	大口 陽暉 後藤 元輝 (郡山)	準々決勝 GD119	中西 和佳 遠藤 桜 (添上)	2	21 - 12 21 - 11 -	0	新堂 眞子 中村 萌 (平城)
BS276	西林 政樹 (添上)	2	21 - 12 21 - 14 -	0	河野 颯 (奈良大附属)	GS256	奥田 遥奈 (育英西)	2	21 - 12 20 - 22 21 - 10	1	荒木 笑 (奈良大附属)	BD126	雨郡 脩太 河野 颯 (奈良大附属)	2	21 - 9 21 - 16 -	0	川埜 元暉 源本 匠未 (添上)	GD120	平岡 陽音 清原 歩 (西の京)	2	21 - 13 21 - 13 -	0	澤田 智佳子 安井 珠希 (帝塚山)
BS277	藤井 大樹 (奈良大附属)	2	21 - 18 21 - 17 -	0	大口 陽暉 (郡山)	GS257	中西 和佳 (添上)	2	21 - 9 21 - 8 -	0	吉備 晴菜 (平城)	BD127	西林 政樹 寺田 貴昭 (添上)	2	21 - 18 21 - 12 -	0	甲部 慈英 畑野 真輝 (奈良大附属)	GD121	神山 青生 土井 美紀 (高田商業)	2	21 - 12 21 - 9 -	0	井勝 有佳梨 水谷 葵 (西の京)
BS278	高塚 光 (奈良)	2	21 - 13 17 - 21 21 - 17	1	西羅 由伸 (奈良)	GS258	武村 果南 (高田商業)	2	21 - 14 15 - 21 21 - 18	1	神山 青生 (高田商業)	BD128	西羅 由伸 高塚 光 (奈良)	2	21 - 17 21 - 13 -	0	木村 勇登 松田 磨洋 (西の京)	GD122	竹下 菜那香 武村 果南 (高田商業)	2	21 - 19 15 - 21 21 - 14	1	中山 鈴菜 荒木 笑 (奈良大附属)
準決勝 BS279	前川 裕駿 (奈良大附属)	2	21 - 10 21 - 10 -	0	西林 政樹 (添上)	準決勝 GS259	遠藤 桜 (添上)	2	21 - 5 21 - 10 -	0	奥田 遥奈 (育英西)	準決勝 BD129	藤井 大樹 前川 裕駿 (奈良大附属)	2	21 - 9 18 - 21 21 - 12	1	雨郡 脩太 河野 颯 (奈良大附属)	準決勝 GD123	中西 和佳 遠藤 桜 (添上)	2	21 - 11 22 - 20 -	0	平岡 陽音 清原 歩 (西の京)
BS280	高塚 光 (奈良)	2	21 - 13 18 - 21 21 - 12	1	藤井 大樹 (奈良大附属)	GS260	武村 果南 (高田商業)	2	22 - 20 6 - 21 21 - 9	1	中西 和佳 (添上)	BD130	西羅 由伸 高塚 光 (奈良)	2	21 - 14 21 - 11 -	0	西林 政樹 寺田 貴昭 (添上)	GD124	神山 青生 土井 美紀 (高田商業)	2	21 - 17 21 - 15 -	0	竹下 菜那香 武村 果南 (高田商業)
決勝 BS281	前川 裕駿 (奈良大附属)	2	21 - 19 21 - 13 -	0	高塚 光 (奈良)	決勝 GS261	遠藤 桜 (添上)	2	21 - 9 21 - 5 -	0	武村 果南 (高田商業)	決勝 BD131	藤井 大樹 前川 裕駿 (奈良大附属)	2	21 - 8 21 - 16 -	0	西羅 由伸 高塚 光 (奈良)	決勝 GD125	中西 和佳 遠藤 桜 (添上)	2	21 - 13 21 - 19 -	0	神山 青生 土井 美紀 (高田商業)

男子ダブルス(1)

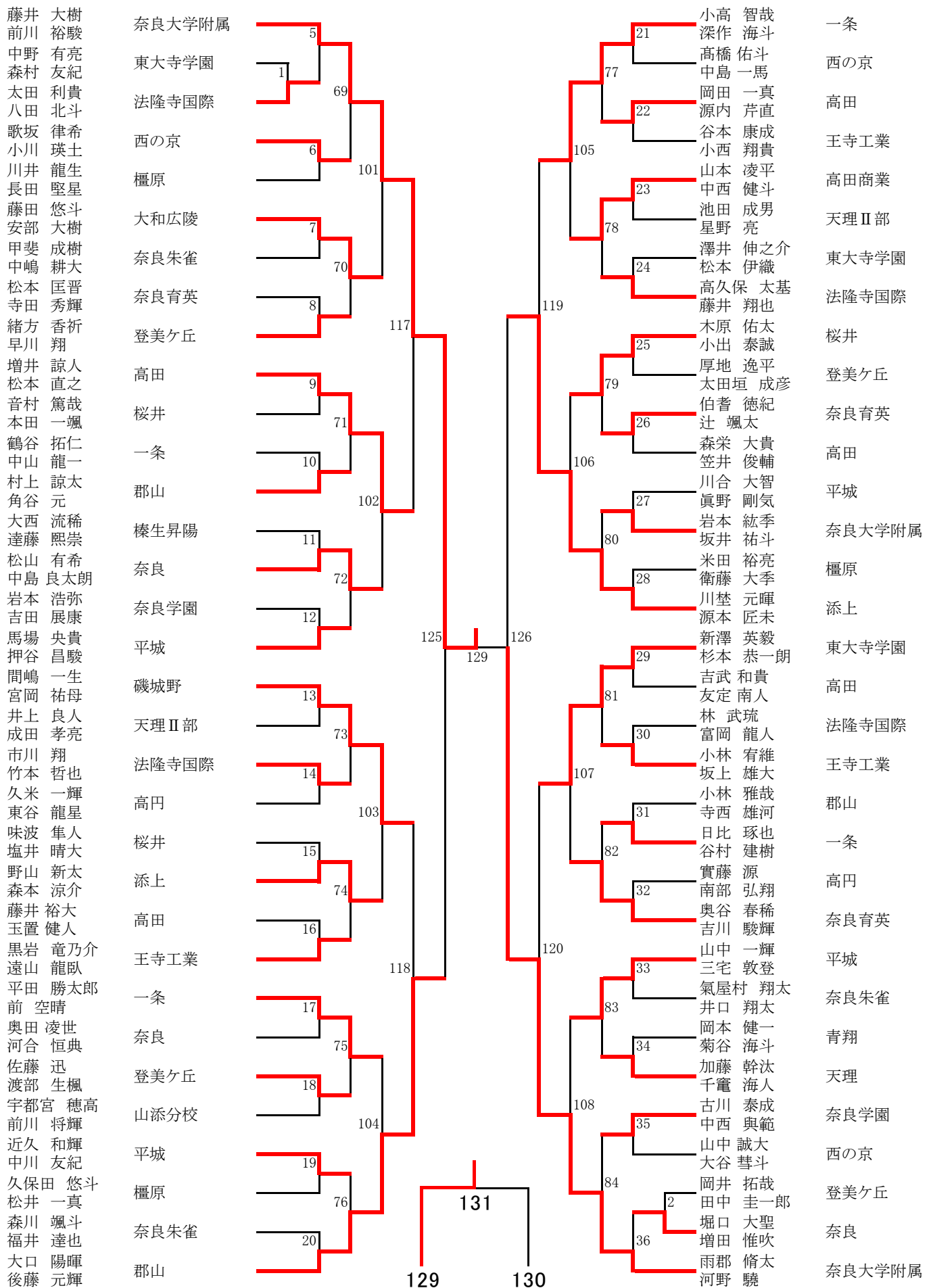

男子ダブルス(2)

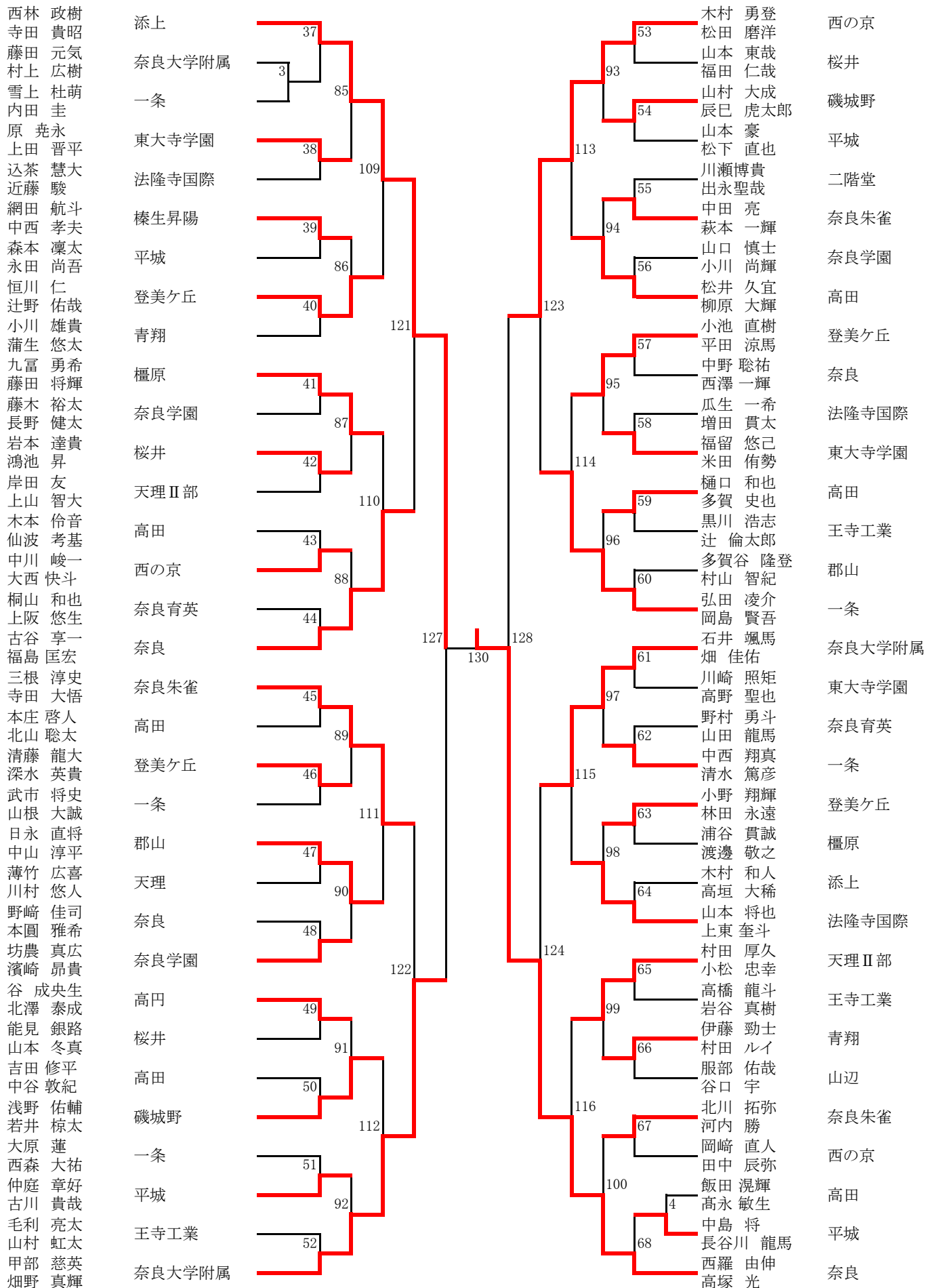

男子シングルス (1)

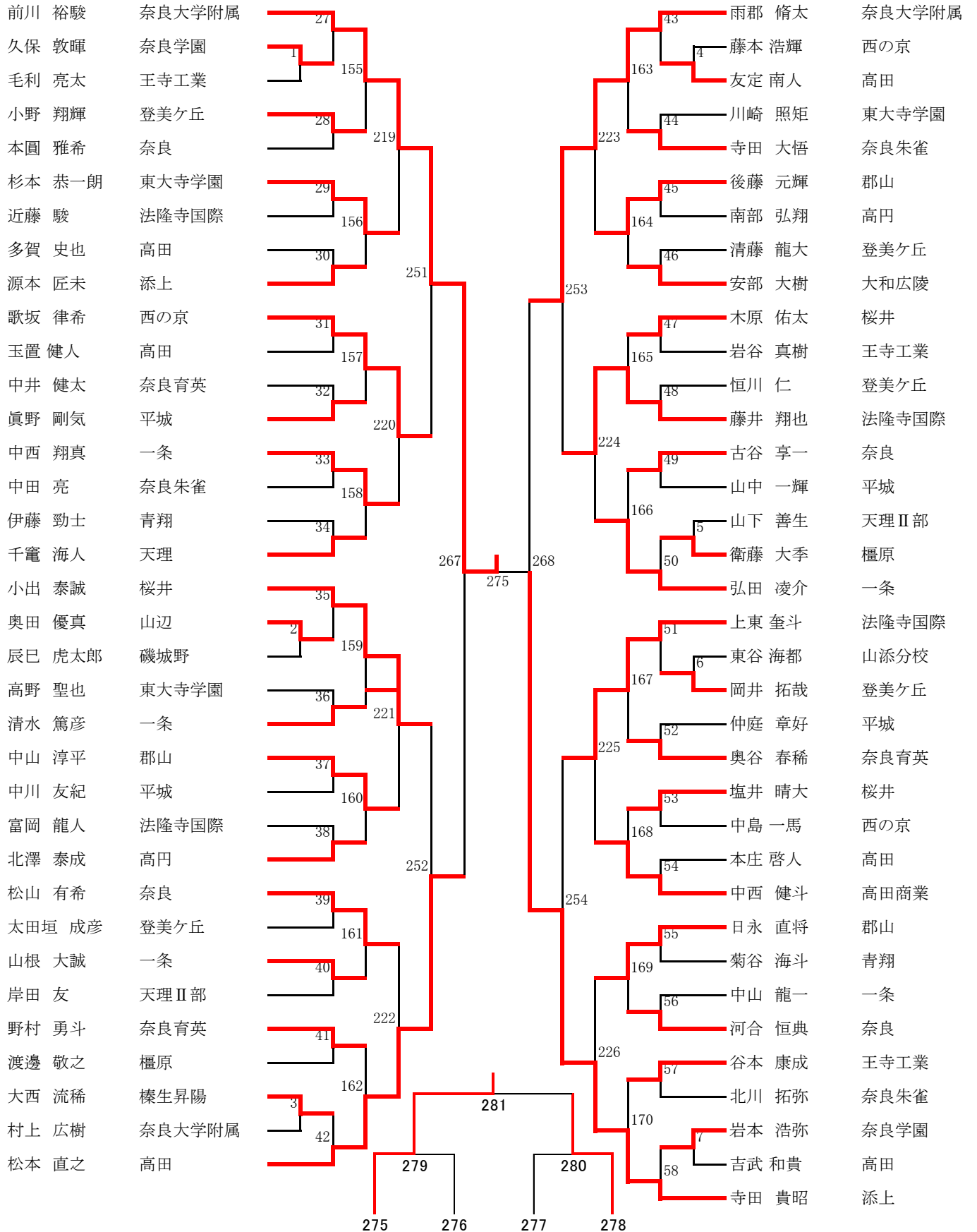

男子シングルス(2)

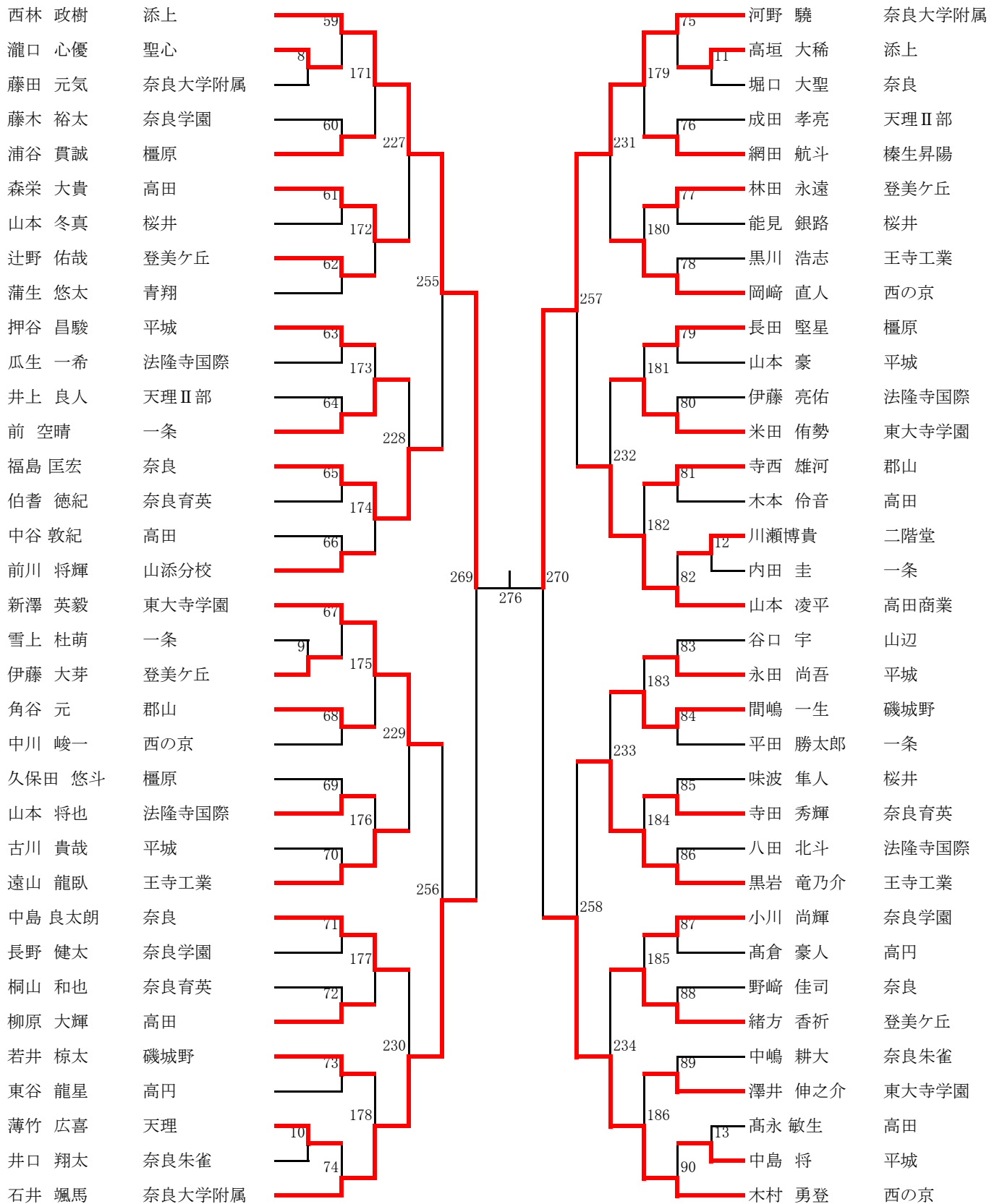

男子シングルス (3)

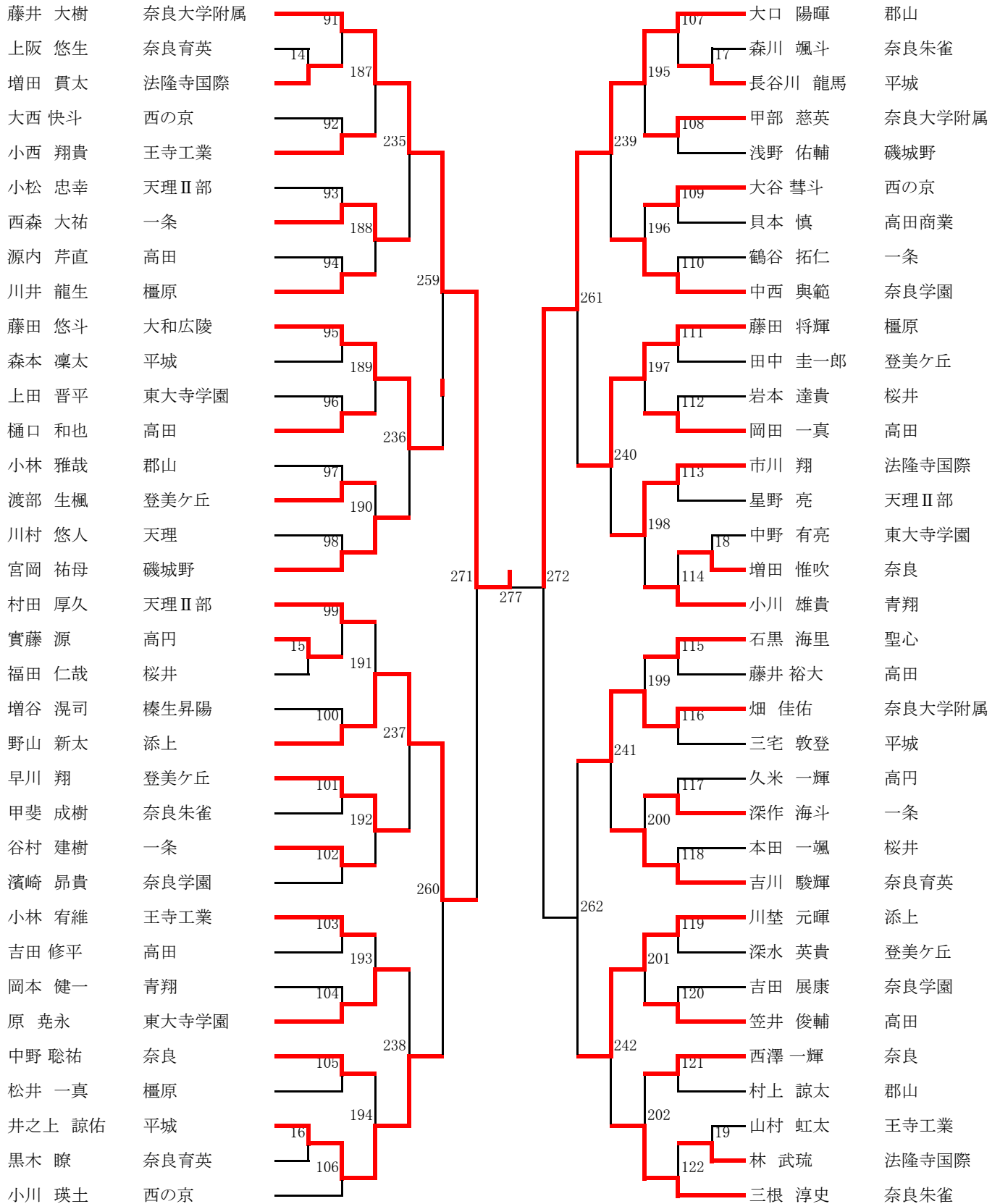

男子シングルス (4)

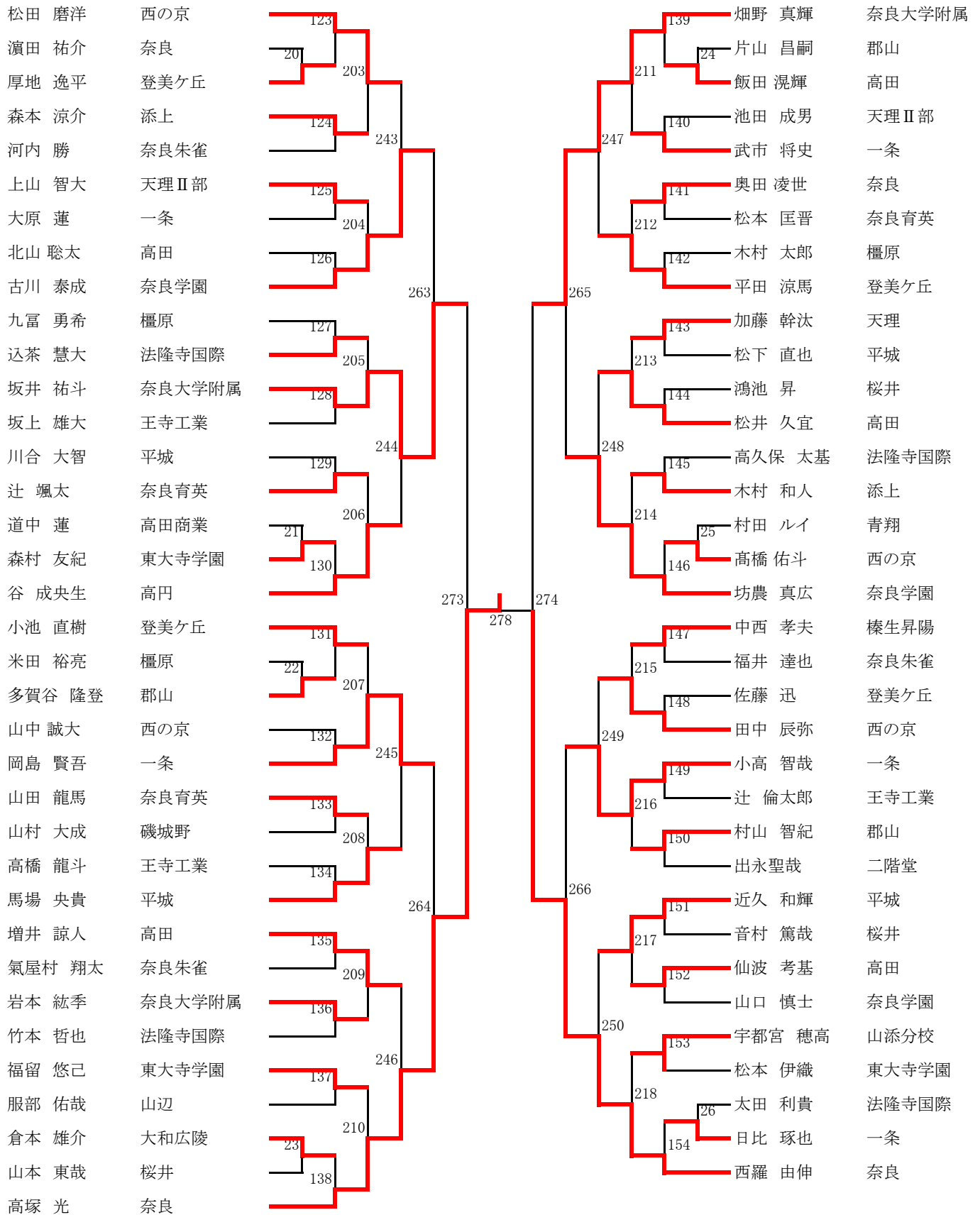



女子ダブルス(1)

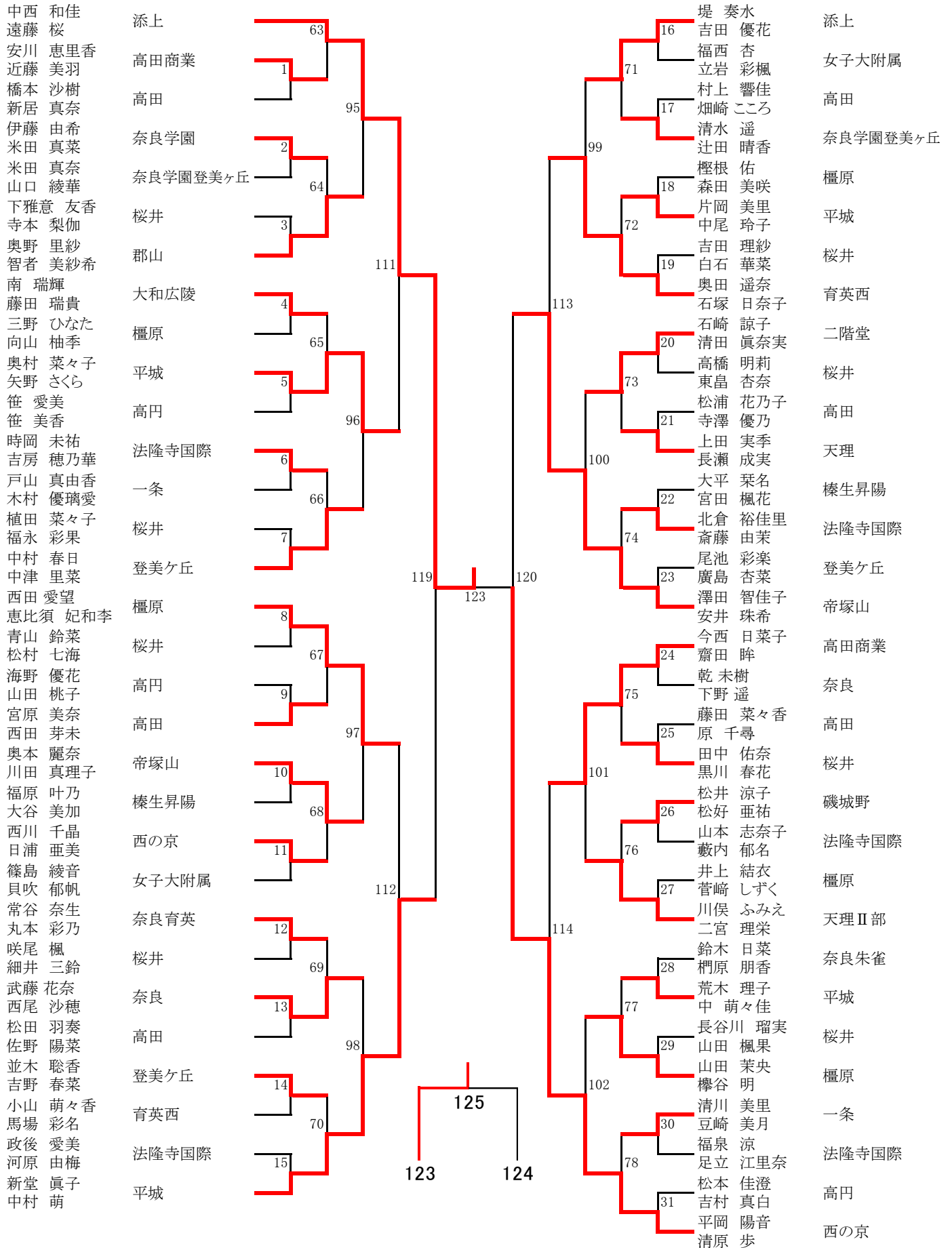

女子ダブルス(2)

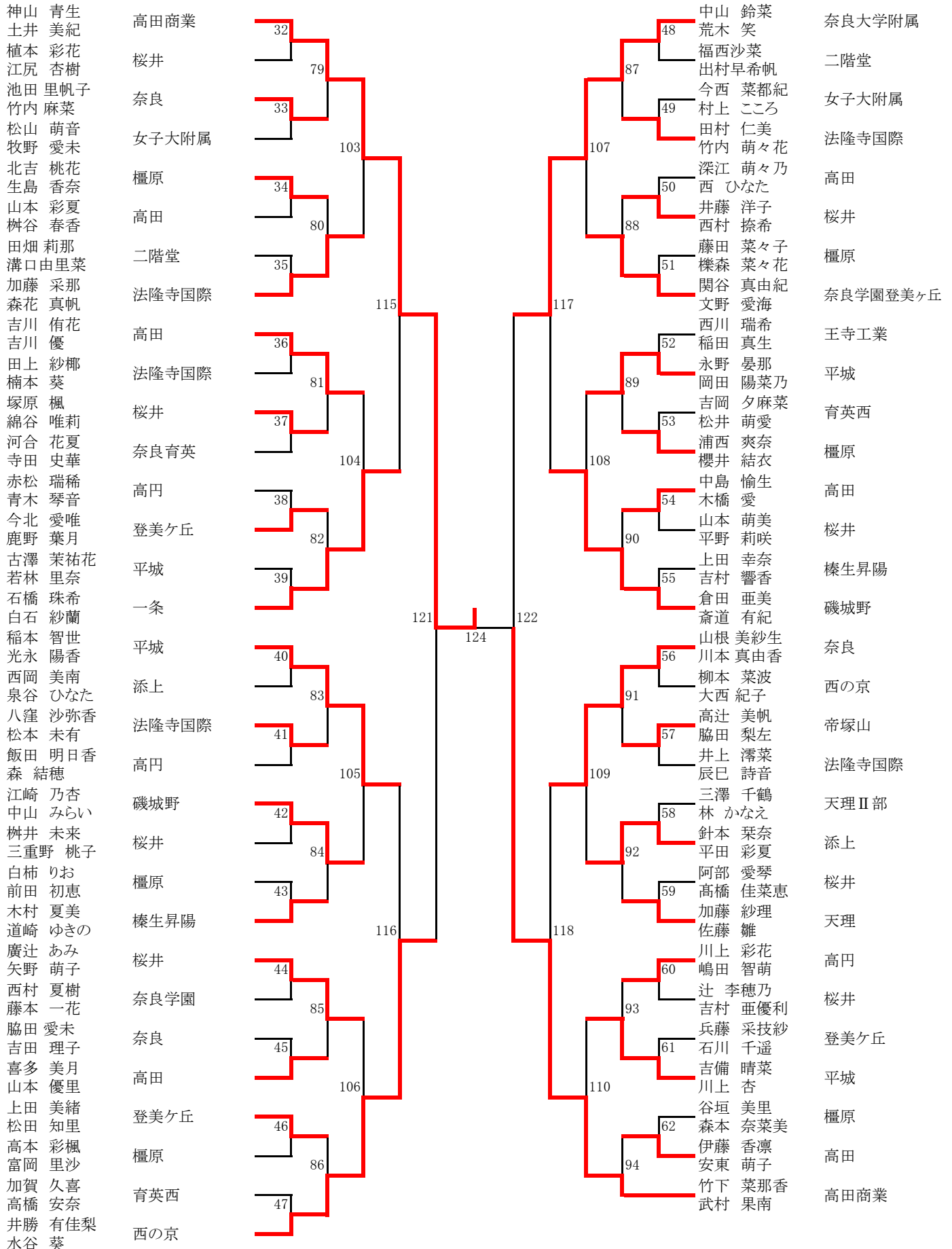

女子シングルス(1)

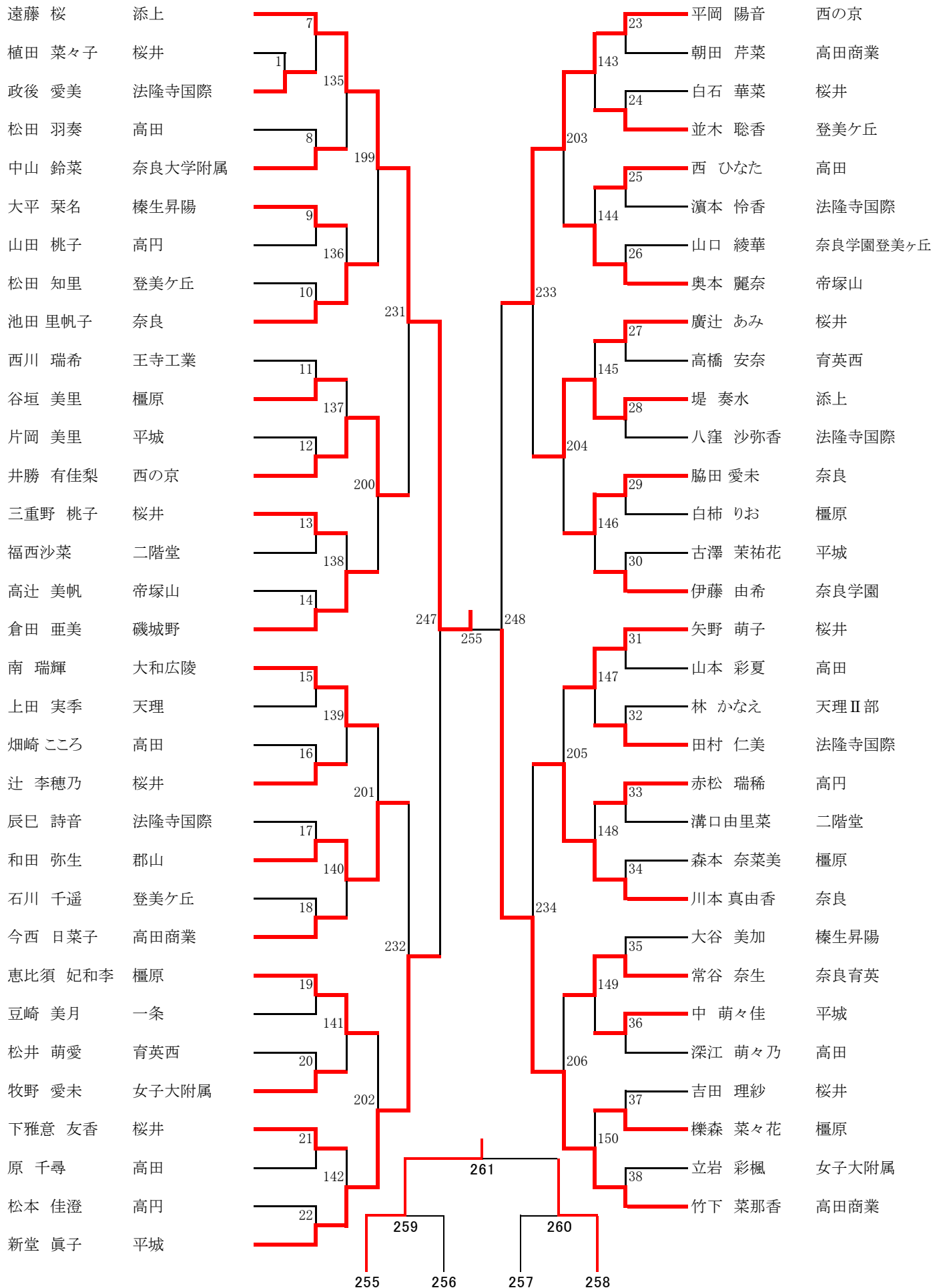

女子シングルス(2)

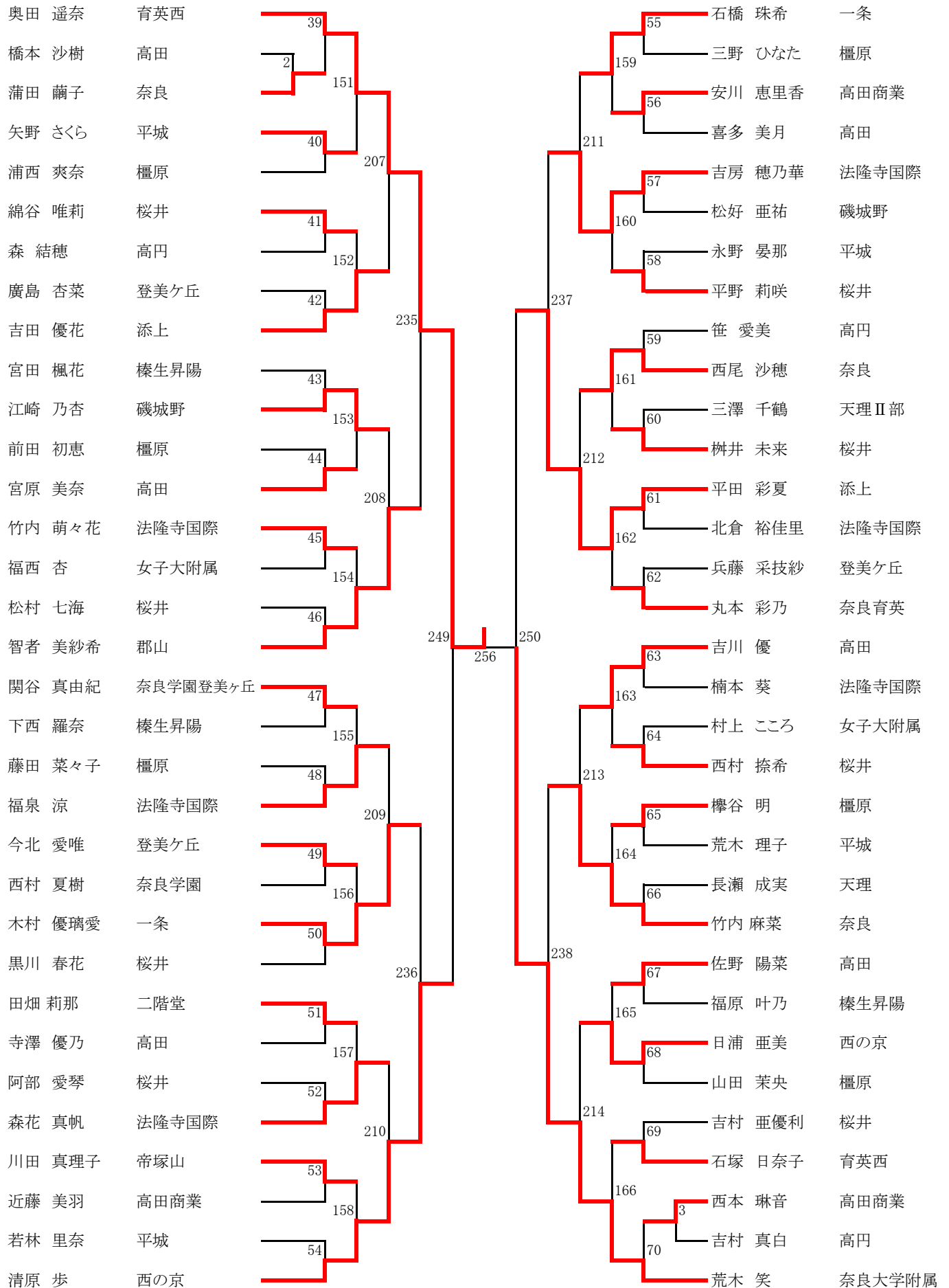

女子シングルス (3)

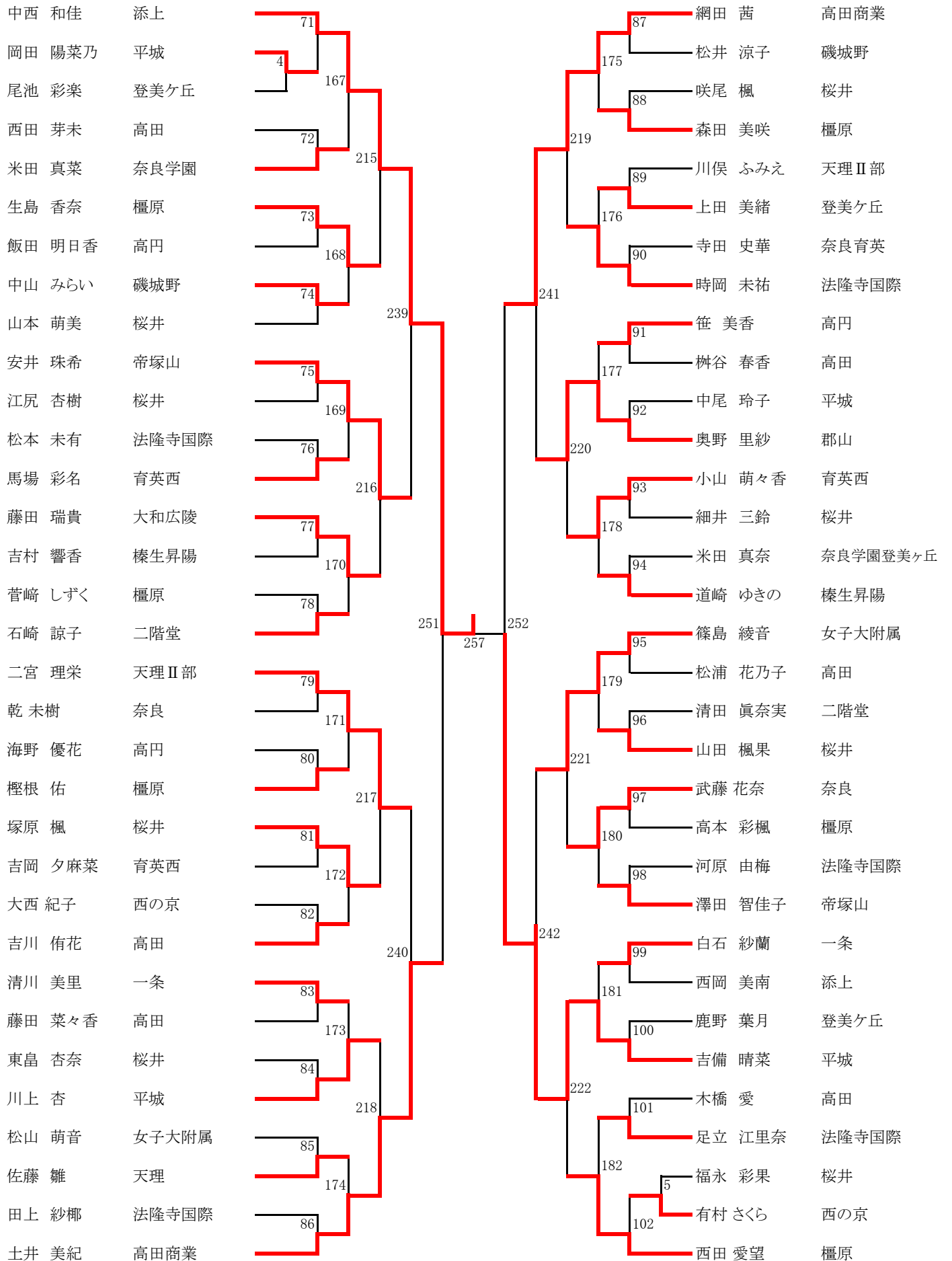

女子シングルス(4)

